

Prolongador AM-TOP®

N.º ref. 748



- Contacto roscado
- Portacontactos altamente resistente al calor
- Contactos niquelados
- Carcasa de una pieza
- Prensaestopas roscado con junta de estanqueidad
- Dispositivo antitracción y protección contra pliegues del cable

Especificaciones técnicas

Amperios	32 A
Polos	7 p
Voltios	400 V
Sentido horario	6 h
Hertzios	50-60 Hz
Técnica de conexión	bornas de tornillo
Contactos	portacontactos altamente resistente al calor, contactos niquelados
Grado de protección	IP 44
Peso	346 g
Marca de verificación	EAC, CQC

Planos y dimensiones

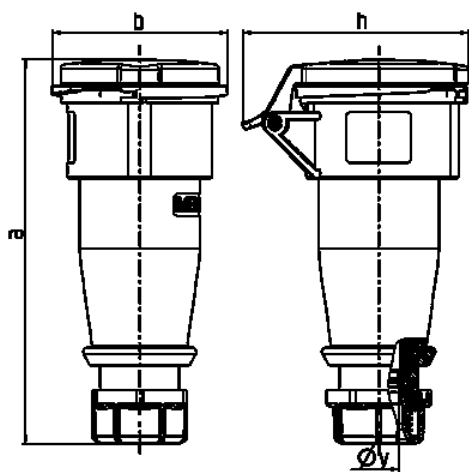

Plano	Amp. Polos	16		32	
		7		7	
Dim. en mm	a	167		208	
	b	76		89	
	h	98		108	
	y	16		22	
Borna para cond. Sección		1		2,5	
Transvers. (mm ²) min.-max.		—2,5		—6	